

# Ficha técnica

Ângulo metálico pintado a preto, sem rosca (encaixe direto)

Ref.: 2046825



Ângulo de 90° com união incluída, para tubos de instalação elétrica, conforme a EN 61386-1. Parede interior sem rebarbas.



**St** Aço

**PE50** PES50 - Poliéster/Epóxido

## Dados originais

Ref.:	2046825
Tipo	SBN20 SW
Designação 1	Ângulo metálico 90°
Designação 2	sem rosca
Fabricante	OBO
Dimensão	Ø20mm
Cor	preto; RAL 9005
Material	Aço
Superfície	PES50 - Poliéster/Epóxido
Norma de superfície	
Menor unidade de venda	25
Unidade de quantidade	Unidade
Peso	13,3 kg
Unidade de peso	kg/100 un.

# Ficha técnica

Ângulo metálico pintado a preto, sem rosca (encaixe direto)

Ref.:: 2046825



## Dimensões

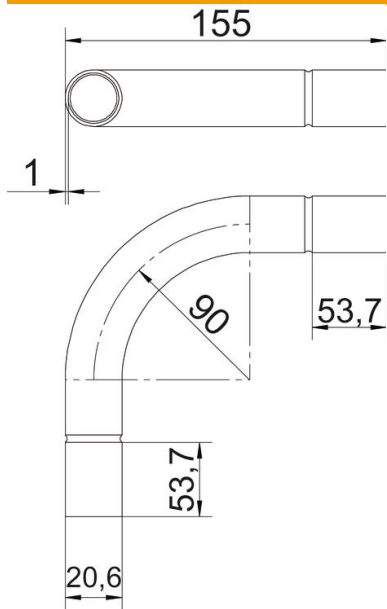

Medida A	53,7 mm
Medida B	155 mm
Medida D	22,6 mm
Medida d	20,6 mm
Medida l	30 mm
Medida M (mm)	M20
Medida R	90 mm
Medida t	1 mm

## Dados técnicos

Versão	Encaixe
Flexível	não
para diâmetro nominal de tubo	20 mm
Livre de halogéneos	não
Com escotilha de inspeção e tampa	não
Com manga	sim
Superfície escovada	não
Superfície polida	não
Ângulo do curva	90 °
Duas peças	não