

# Ficha técnica

## Parafuso correção ZL

Ref.: 1148310



Parafuso correção para utilização com perfis de montagem MS4121 e MS4141

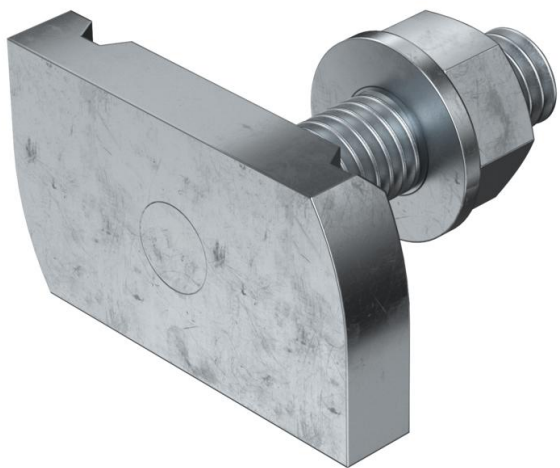

**St** Aço

**ZL** Lamela de zinco

### Dados originais

Ref.:	1148310
Tipo	MS41HB M8x30 ZL
Designação 1	Parafuso correção
Designação 2	para perfil MS4121/4141
Fabricante	OBO
Dimensão	M8x30mm
Material	Aço
Superfície	Lamela de zinco
Norma de superfície	
Menor unidade de venda	50
Unidade de quantidade	Unidade
Peso	4,85 kg
Unidade de peso	kg/100 un.

# Ficha técnica

## Parafuso correção ZL

Ref.: 1148310



### Dimensões

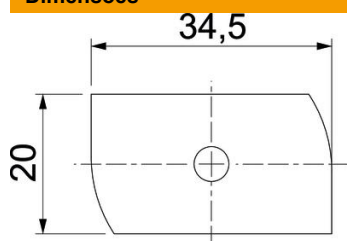

Comprimento	34,5 mm
Largura	20 mm
Altura	6 mm
Medida H	6 mm
Medida L	30 mm

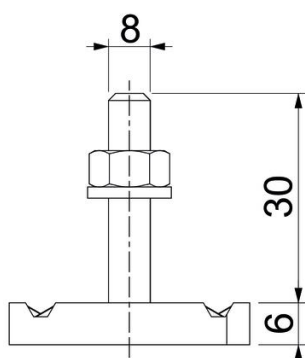

### Dados técnicos

Binário	8 Nm
Adequado para perfil de montagem	sim
Rosca	M 8 x 30
Ø da anilha	16 mm