

Ficha técnica

Parafuso correção ZL

Ref.: 1148334



Parafuso correção para utilização com perfis de montagem MS4121 e MS4141

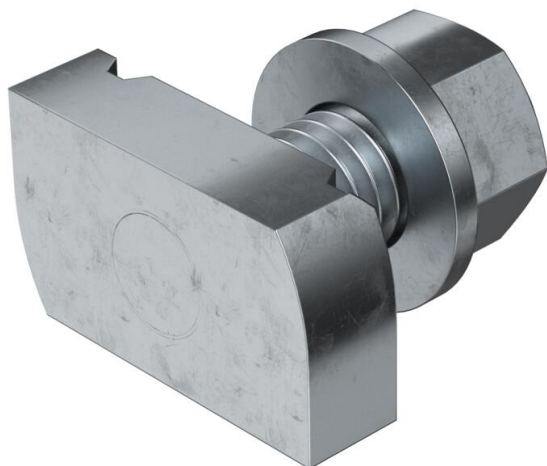

St Aço

ZL Lamela de zinco

Dados originais

Ref.:	1148334
Tipo	MS41HB M12x30 ZL
Designação 1	Parafuso correção
Designação 2	para perfil MS4121/4141
Fabricante	OBO
Dimensão	M12x30mm
Material	Aço
Superfície	Lamela de zinco
Norma de superfície	
Menor unidade de venda	50
Unidade de quantidade	Unidade
Peso	9,75 kg
Unidade de peso	kg/100 un.

Ficha técnica

Parafuso correção ZL

Ref.: 1148334



Dimensões

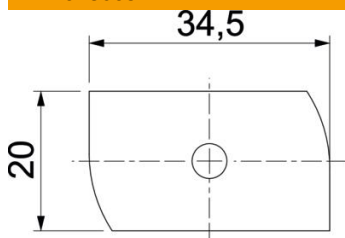

Comprimento	34,5 mm
Largura	20 mm
Altura	9 mm
Medida H	9 mm
Medida L	30 mm

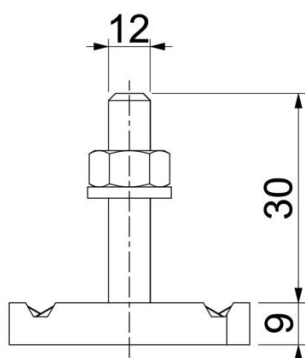

Dados técnicos

Binário	27 Nm
Adequado para perfil de montagem	sim
Rosca	M 12 x 30
Ø da anilha	24 mm