

Ficha técnica

Parafuso correção A4

Ref.: 1148426



Parafuso correção para utilização com perfis de montagem MS4121 e MS4141

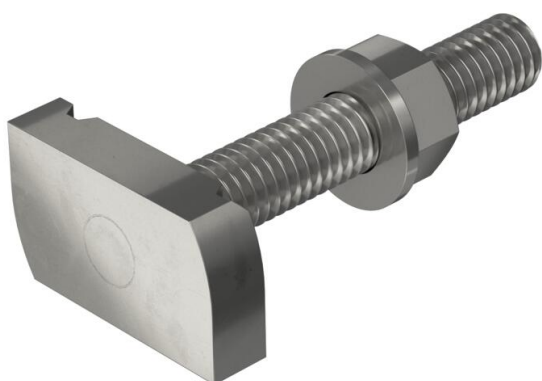

A4 Aço inoxidável, livre de ferrugem

2B brilhante, pós-tratamento

Dados originais

Ref.:	1148426
Tipo	MS41HB M10x60 A4
Designação 1	Parafuso correção
Designação 2	para perfil MS4121/4141
Fabricante	OBO
Dimensão	M10x60mm
Material	Aço inoxidável, livre de ferrugem
Superfície	brilhante, pós-tratamento
Norma de superfície	
Menor unidade de venda	25
Unidade de quantidade	Unidade
Peso	9,2 kg
Unidade de peso	kg/100 un.

Ficha técnica

Parafuso correção A4

Ref.: 1148426



Dimensões

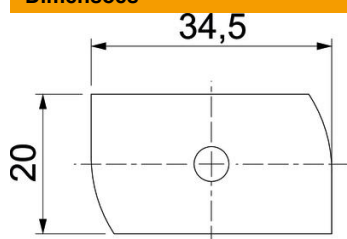

Comprimento	34,5 mm
Largura	20 mm
Altura	8 mm
Medida H	8 mm
Medida L	60 mm

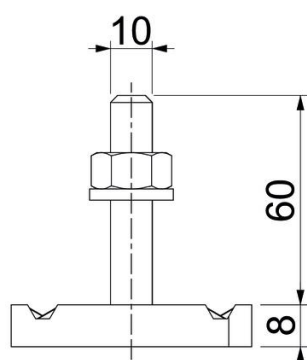

Dados técnicos

Binário	9,9 Nm
Adequado para perfil de montagem	sim
Rosca	M 10 x 60
Ø da anilha	20 mm