

# Ficha técnica

## Tampões PYROPLUG® Peg

Ref.: 7202569



Tampão para selagem de cabos

Proteger os tampões FBA contra água para assegurar, em caso de incêndio, a formação fiável de espuma.



Material alveolar com elasticidade duradoura e com poros fechados

### Dados originais

Ref.:	7202569
Tipo	FBA-SN134
Designação 1	Tampão
Designação 2	intumescente
Fabricante	OBO
Dimensão	Ø134x70mm
Cor	castanho
Material	Material alveolar com elasticidade duradoura e com poros fechados
Menor unidade de venda	4
Unidade de quantidade	Unidade
Peso	32,9 kg
Unidade de peso	kg/100 un.

# Ficha técnica

## Tampões PYROPLUG® Peg

Ref.:: 7202569



### Dimensões

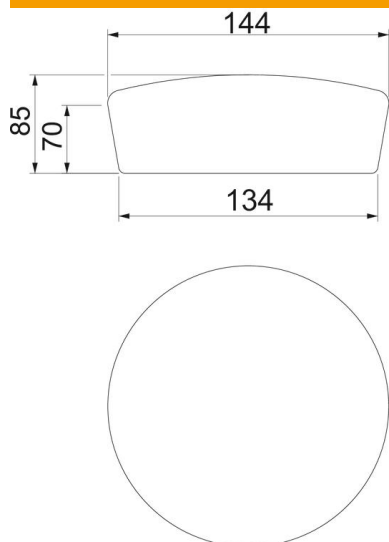

Altura	70 mm
Medida d	134 mm
Medida d mín.	144 mm

### Dados técnicos

Versão da proteção antifogo	Tampões de espuma
Forma	redondo
para abertura máx.	134 mm
para abertura mín.	124 mm
Necessário acessórios	sim