

Ficha técnica

Abraçadeira de prego ISO tipo 2006, branco puro

Ref.: 2225417



Abraçadeira de prego ISO, formato curto



PP Polipropileno

Dados originais

Ref.:	2225417
Tipo	2006 25 RW
Designação 1	Abraçadeira de prego ISO
Fabricante	OBO
Dimensão	6mm, L25
Cor	branco puro; RAL 9010
Material	Polipropileno
Menor unidade de venda	100
Unidade de quantidade	Unidade
Peso	0,089 kg
Unidade de peso	kg/100 un.

Ficha técnica

Abraçadeira de prego ISO tipo 2006, branco puro

Ref.:: 2225417



Dimensões

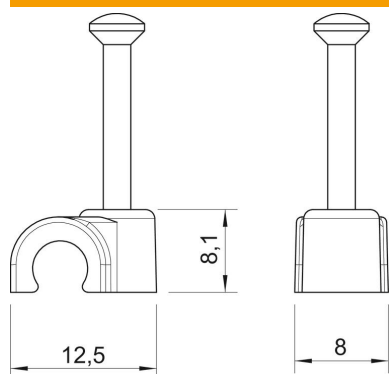

Medida B	8 mm
Medida H	8,1 mm
Medida L	12,5 mm

Dados técnicos

Abraçadeira dupla	não
Forma	redondo (para condutor redondo)
para diâmetro de cabo	6 mm
para diâmetro de prego	2,0x25
Endurecido	sim
Livre de halogéneos	sim
Com prego	sim
Comprimento do prego	25 mm
Resistente	não
Dispositivo de bloqueio do tubo	não