

Ficha técnica

Porca, rosca métrica

Ref.:: 2091682



Porcas conforme DIN 46319 com rosca métrica de acordo com IEC 423.
* Preços segundo a cotação DEL.



CuZn Latão
37

N niquelado

Dados originais

Ref.:	2091682
Tipo	169 MS M63
Designação 1	Porca
Fabricante	OBO
Dimensão	M63
Material	Latão
Superfície	niquelado
Norma de superfície	
Menor unidade de venda	25
Unidade de quantidade	Unidade
Peso	5,628 kg
Unidade de peso	kg/100 un.

Ficha técnica

Porca, rosca métrica

Ref.: 2091682



Dimensões

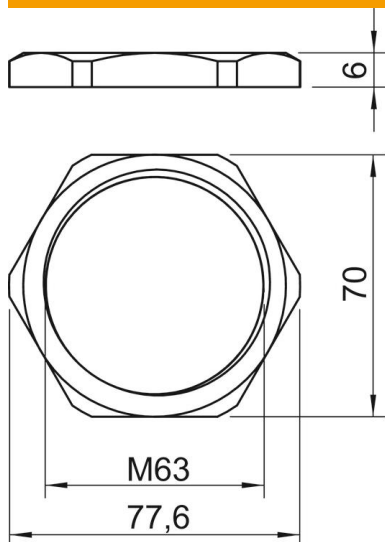

Medida E	77,6 mm
Medida L	6 mm

Dados técnicos

Rosca	M63_x_1,5
Tipo de rosca	métrico
Tamanho nominal da rosca métrica/PG	63
Reforçado a fibra de vidro	não
Livre de halogéneos	não
Resistente	não
Largura da chave	70