

Ficha técnica

Redução, rosca PG

Ref.: 2030705

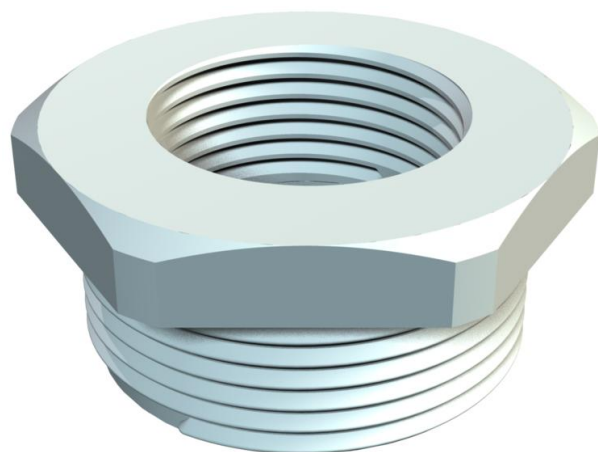

Redução, rosca PG interna e externa conforme a DIN 40430.



PA Poliamida

Dados originais

Ref.:	2030705
Tipo	107 R PG11- 7 PA
Designação 1	Redução
Fabricante	OBO
Dimensão	PG11-PG7
Cor	cinzento claro; RAL 7035
Material	Poliamida
Menor unidade de venda	50
Unidade de quantidade	Unidade
Peso	0,4 kg
Unidade de peso	kg/100 un.

Ficha técnica

Redução, rosca PG

Ref.: 2030705



Dimensões

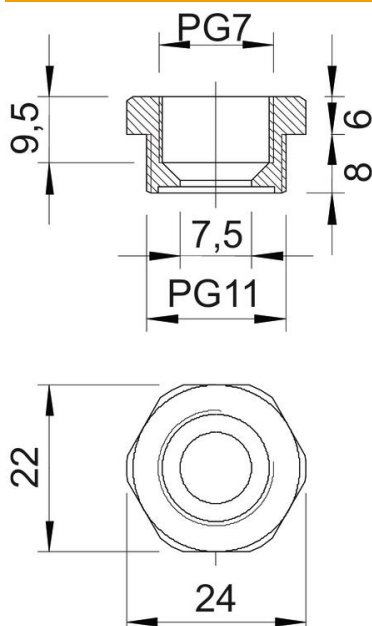

Medida D	7,5 mm
Medida E	24 mm
Medida L1	8 mm
Medida L2	6 mm
Medida L3	9,5 mm

Dados técnicos

Potegido contra explosões	não
Tipo de rosca Rosca externa	PG
Tipo de rosca Rosca interna	PG
Comprimento da rosca	8 mm
Medida de rosca PG Exterior	11
Medida de rosca PG Interior	7
Livre de halogéneos	sim
Largura da chave	22
Niquelado	não